

Fienagione | Forraje

VORTEX

Spandivoltafieno
Henificadores



enorossi
AGRICULTURAL MACHINERY

ITA-SPA



Your ideas, Our products



G2



WATCH VIDEO



G4



WATCH VIDEO



G6/G8 PROFILINE

VORTEX

Spandivoltafieno
Henificadores



I voltafieno Enorossi sono progettati per lavorare in tutte le possibili condizioni di terreno. Facili e maneggevoli nell'utilizzo e nel trasporto, garantiscono una distribuzione del foraggio ottimale favorendo un'asciugatura veloce ed uniforme.

Los henificadores Enorossi están diseñados para trabajar en todas las condiciones del suelo. Prácticos durante el transporte y de fácil uso garantizan una distribución óptima del forraje, favoreciendo un secado rápido y uniforme.

CARATTERISTICHE PRINCIPALI

PRINCIPALES CARACTERÍSTICAS

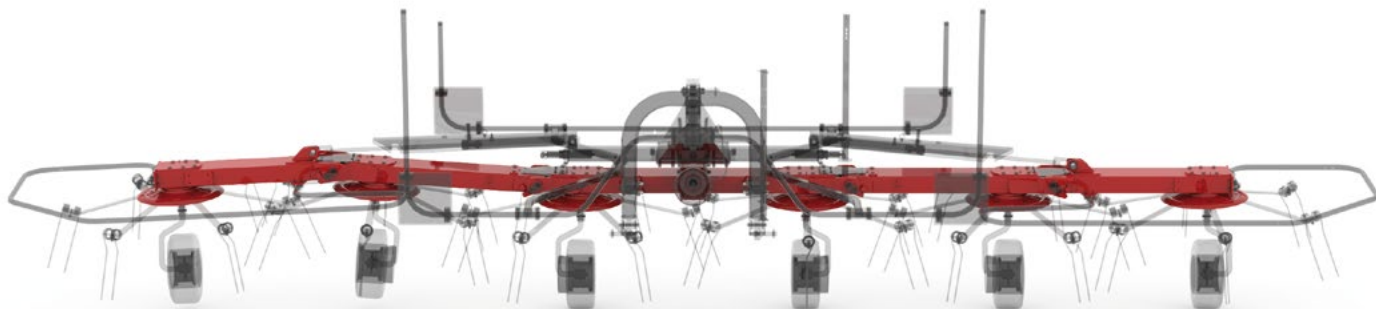

Sezione voltafieno articolata (Escluso G2) Sección de henificación articulada (excluido G2)

Adattamento al suolo tramite rotori indipendenti con sezioni del telaio articolate e ruote di grande diametro.

Adaptación al suelo mediante rotores independientes con secciones del bastidor articuladas y ruedas con gran diámetro.

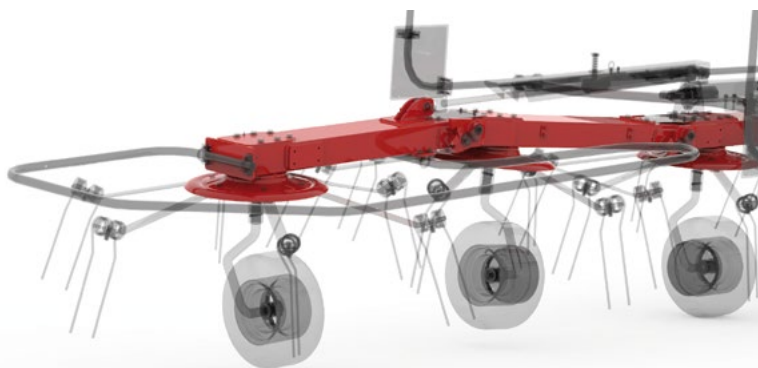

Attacco a tre punti snodato con ammortizzatori. (Solo per G4 e G6 portati) Enganche de tres puntos articulado con amortiguadores. (Solo para G4 y G6 en versión suspendida)

Al lavoro, i Vortex G4 e G6 portati seguono fedelmente il trattore grazie all'attacco a tre punti snodato con ammortizzatori.

Durante el trabajo, los modelos G4 y G6 suspendidos siguen perfectamente el tractor gracias al enganche articulado de tres puntos con amortiguadores.

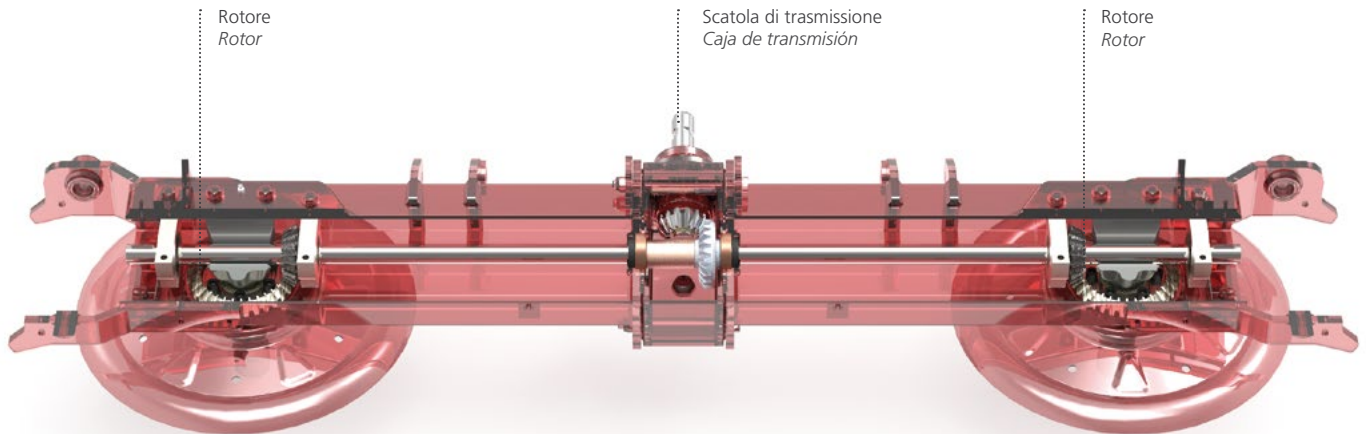

Scatola di trasmissione e rotori Caja de transmisión y rotores

Rotori lubrificati a grasso, scatola ingranaggi a bagno d'olio (G2, G6).
Rotores lubricados con grasa, caja reductora de engranajes en baño de aceite (G2, G6).



Regolazione idraulica angolo di lavoro.
(Standard sul G4-570 PTH e G6-740 PTH; optional sul G4-520 PTH)
Ajuste hidráulico del ángulo de trabajo.
(Estándar en los modelos G4-570 PTH y G6-740 PTH; opcional en el modelo G4-520 PTH)



Regolazione meccanica angolo di lavoro.
(Standard sul G4-520 PTH)
Ajuste mecánico del ángulo de trabajo.
(Estándar en el modelo G4-520 PTH)



Fermo di sicurezza per dente (optional).
Cierre de seguridad diente (opcional).



Ruote interne con parafieno di serie.
(Escluso G2).
Ruedas internas con protecciones estándar
(excluido G2).



Ruotino tastatore (optional).
Rueda de control frontal (opcional).

VORTEX G2

Spandivoltafieno

Henificadores



I voltafieno G2 sono macchine compatte, disponibili sia con attacco al terzo punto con ruote pivotanti, sia trainate con ruote fisse. La versione trainata è equipaggiata di maniglia per la regolazione dell'angolo di lavoro.



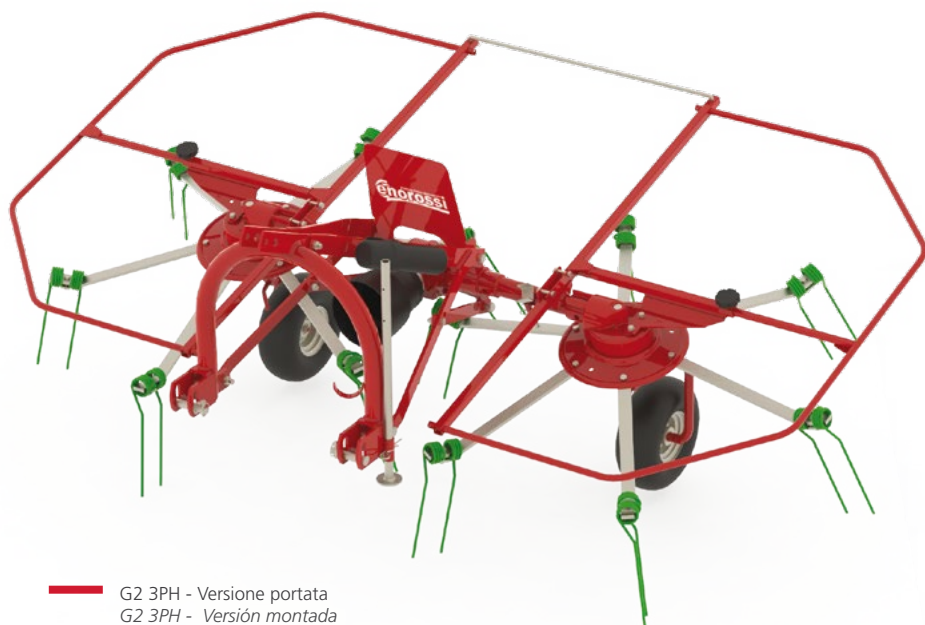



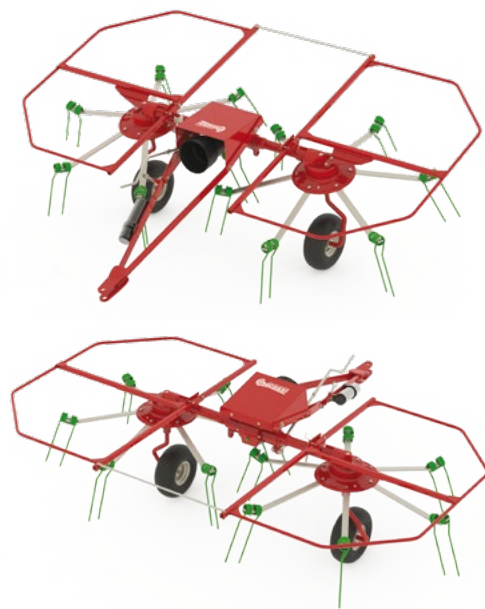













Los henificadores modelo G2 son máquinas compactas, disponibles tanto con enganche de tres puntos con ruedas pivotantes como arrastradas con ruedas fijas. La versión arrastrada está equipada con una varilla para ajustar el ángulo de trabajo.



— G2 3PH - Versione portata
G2 3PH - Versión montada



— G2 PTH - Versione trainata
G2 PTH - Versión arrastrada

	G2-310 3PH	G2-310 PTH
 Larghezza di lavoro Ancho de trabajo	310 cm 10.2 ft	310 cm 10.2 ft
 Larghezza di trasporto Ancho transporte	250 cm 8.2 ft	320 cm 10.5 ft
 Altezza di trasporto Altura de transporte	180 cm 5.9 ft	110 cm 3.6 ft
 Lunghezza di trasporto Longitud de transporte	185 cm 6.1 ft	230 cm 7.5 ft
 N° di rotori N° de rotores	2	2
 N° di bracci portadenti per rotore N° de brazos de púas por rotor	6	6
 Attacco Enganche	3 punti 3 puntos	Trainato Arrastrado
 Terzo punto Tercer punto	Fisso Fijo	-
 Pneumatici del rotore Neumáticos del rotor	15x6.00-6	15x6.00-6
 Ruote del carrello Ruedas del carro	-	-
 Peso Peso	190 kg 419 lbs	195 kg 425 lbs
 Potenza min. richiesta Potencia mínima requerida	20 HP	20 HP
 Connessione idraulica richiesta Conexión hidráulica requerida	-	-
 Sollevamento idraulico dei rotori a bordo campo Elevación hidráulica de los rotores en las cabeceras del campo	-	-
 Deflettori per ruote rotori Deflectores ruedas rotores	-	-
 Protezione spargimento a fine campo Protección esparcimiento en las cabeceras del campo	-	-
 Kit segnalazione stradale Kit señalización vial	•	-
 Kit luci Kit de luces	-	-
 Regolazione angolo di lavoro Ajuste ángulo de trabajo	-	-
 Cardano Cardán	•	•

OPTIONAL / OPCIONES	G2-310 3PH	G2-310 PTH
Fermo di sicurezza per dente Cierre de seguridad diente	☒	☒

• Standard / Estándar ☒ Optional disponibile / Opcional disponible - Non disponibile / No disponible

VORTEX G4

Spandivoltafieno

Henificadores



I voltafieno G4 sono macchine robuste ed agili. Disponibile in 3 larghezze di lavoro sia con attacco al terzo punto sia trainate. La regolazione dell'angolo di lavoro può essere meccanica o idraulica a seconda dei modelli. I rotori esterni possono essere ribaltati idraulicamente per il trasporto.

Los henificadores modelo G4 son máquinas robustas y ágiles, disponibles en 3 anchos de trabajo tanto con enganche de tres puntos como arrastradas. El ajuste del ángulo de trabajo es mecánico o hidráulico según el modelo de máquina. Los rotores exteriores se pueden plegar hidráulicamente para el transporte.



G4-570 PTH - Versione trainata in posizione di trasporto
G4-570 PTH - Versión remolcada en posición de transporte





















G4-520 PTH - Versione trainata
G4-520 PTH - Versión arrastrada



G4-520 3PH - Versione portata
G4-520 3PH - Versión montada



G4-570 PTH - Versione trainata
G4-570 PTH - Versión arrastrada

	G4-420 3PH	G4-520 3PH	G4-520 PTH	G4-570 PTH
 Larghezza di lavoro Ancho de trabajo	420 cm 14 ft	520 cm 17 ft	520 cm 17 ft	570 cm 19 ft
 Larghezza di trasporto Ancho transporte	250 cm 8.2 ft	300 cm 9.8 ft	300 cm 9.8 ft	320 cm 10.5 ft
 Altezza di trasporto Altura de transporte	230 cm 7.5 ft	265 cm 8.7 ft	265 cm 8.7 ft	285 cm 9.4 ft
 Lunghezza di trasporto Longitud de transporte	210 cm 6.9 ft	230 cm 7.5 ft	275 cm 9 ft	290 cm 9.5 ft
 Chiusura rotori est. per il trasporto Cierre de rotores externos para el transporte	Idraulica <i>Hidráulico</i>	Idraulica <i>Hidráulico</i>	Idraulica <i>Hidráulico</i>	Idraulica <i>Hidráulico</i>
 N° di rotori N° de rotores	4	4	4	4
 N° di bracci portadenti per rotore N° de brazos de púas por rotore	6	6	6	6
 Attacco Enganche	3 punti 3 puntos	3 punti 3 puntos	Trainato <i>Arrastrado</i>	Trainato <i>Arrastrado</i>
 Terzo punto Tercer punto	Snodato <i>Articulado</i>	Snodato <i>Articulado</i>	-	-
 Pneumatici del rotore Neumáticos del rotor	4x 16x6.50-8	4x 16x6.50-8	4x 16x6.50-8	2x 16x6.50-8 2x 18.5x8.5-8
 Ruote del carrello Ruedas del carro	-	-	-	-
 Peso Peso	560 kg 1235 lbs	600 kg 1322 lbs	490 kg 1080 lbs	525 kg 1157 lbs
 Potenza min. richiesta Potencia mínima requerida	50 HP	50 HP	50 HP	50 HP
 Conessioni idrauliche richieste Conexiones hidráulicas requeridas	1 SE	1 SE	1 SE (+ 1 DE optional)	1 SE + 1 DE
 Sollevamento idraulico dei rotori a bordo campo Elevación hidráulica de los rotores en las cabeceras del campo	-	-	-	-
 Deflettori per ruote rotori Deflectores ruedas rotores	•	•	•	•
 Kit segnalazione stradale Kit señalización vial	•	•	-	-
 Regolazione angolo di lavoro Ajuste ángulo de trabajo	-	-	Meccanica <i>Mecánico</i>	Idraulica <i>Hidráulico</i>
 Cardano Cardán	•	•	•	•

OPTIONAL / OPCIONES	G4-420 3PH	G4-520 3PH	G4-520 PTH	G4-570 PTH
Fermo di sicurezza per dente Cierre de seguridad diente	☒	☒	☒	☒
Ruotino tastatore Rueda de control frontal	☒	☒	-	-
Bandella protezione spargimento a fine campo Protección esparcimiento en las cabeceras del campo	-	-	-	☒
Regolazione idraulica angolo di lavoro Ajuste hidráulico del ángulo de trabajo	-	-	☒	-
Kit luci Kit de luces	☒	☒	-	-

• Standard / Estándar ☒ Optional disponibile / Opcional disponible - Non disponibile / No disponible

VORTEX G6

Spandivoltafieno

Henificadores



Regolazione **idraulica angolo di lavoro**

(standard sul G4-570 PTH e G6-740 PTH; optional sul G4-520 PTH).

Ajuste **hidráulico del ángulo de trabajo**

(estándar en el modelo G4-570 PTH y G6-740 PTH; opcional en el G4-520 PTH).

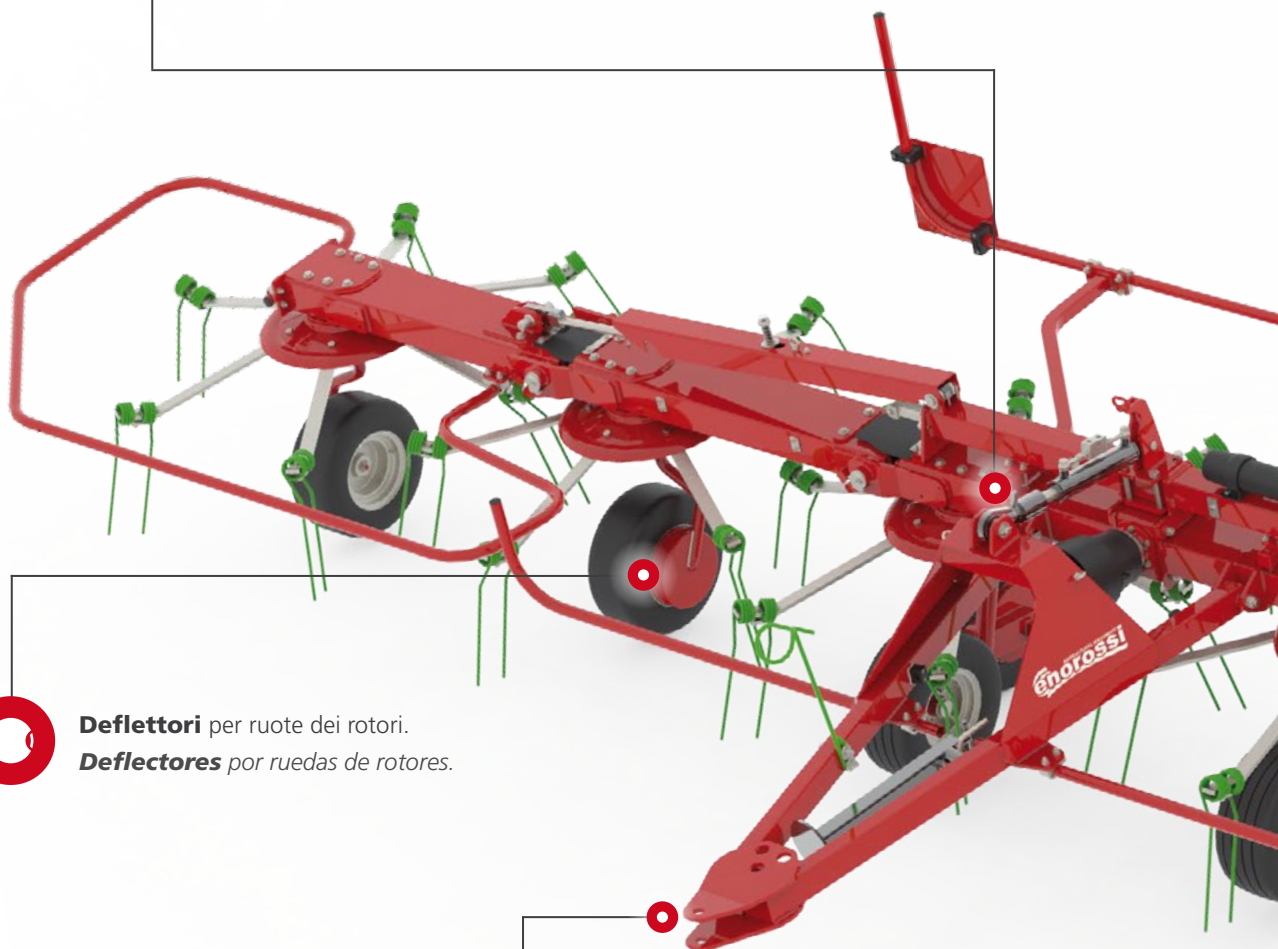

Deflettori per ruote dei rotori.

Deflectores por ruedas de rotores.



Attacco a **tre punti snodato con ammortizzatori**
(solo per G4 e G6 portati).

Enganche **de tres puntos articulado con amortiguadores** (solo para los modelos G4 y G6 suspendidos).



Facili manovre ai margini del campo grazie al sollevamento idraulico della sezione voltafieno.

Maniobras fáciles en los márgenes del campo gracias a la elevación hidráulica de la sección henificadora.



Bandella di contenimento per lavori di bordo campo (optional).

Protección de contención para trabajos en las cabeceras del campo (opcional).

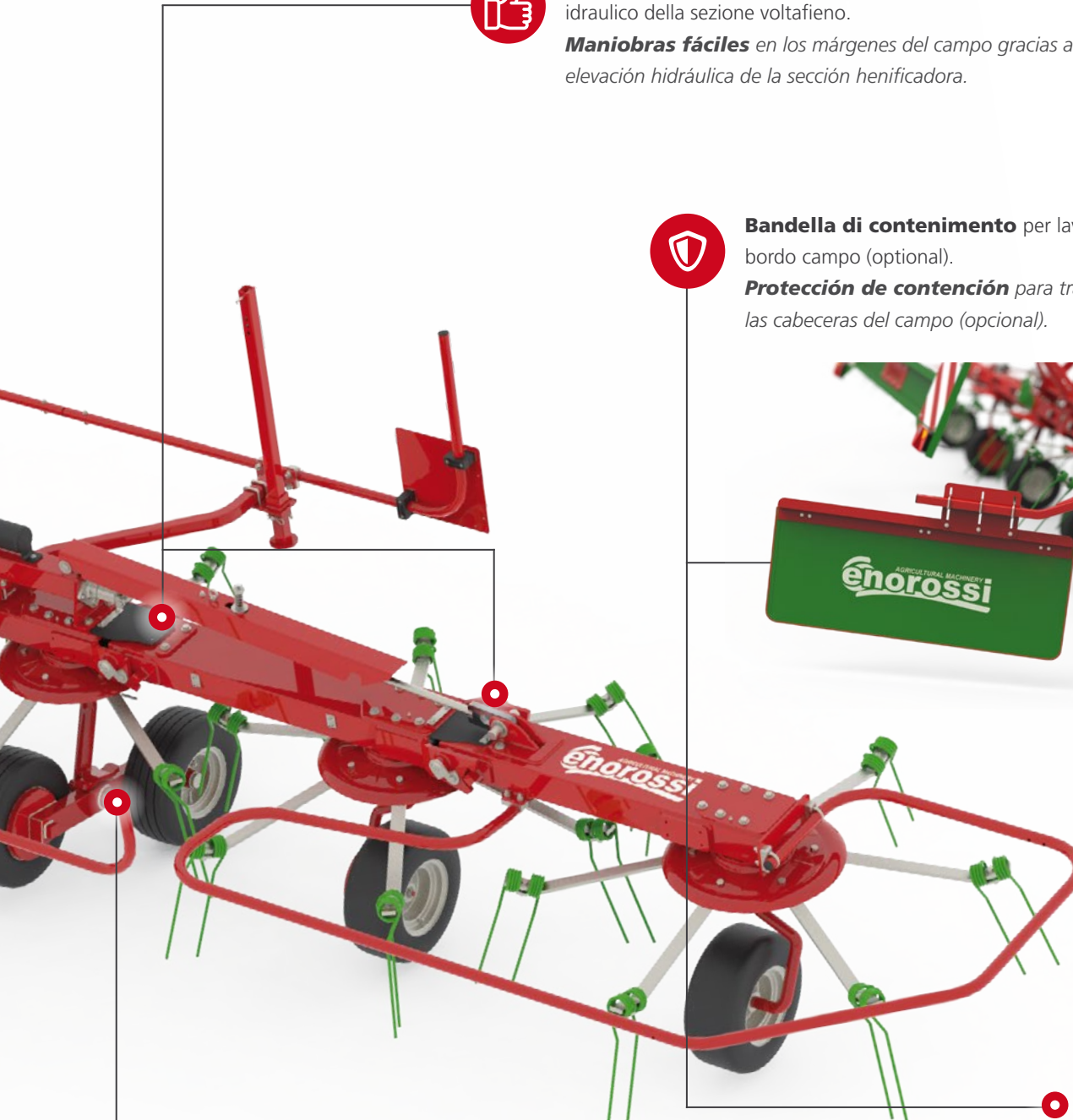

Assali tandem centrali (solo su modello trainato).

Ejes **tándem centrales** (solo en el modelo remolcado).

VORTEX G6

Spandivoltafieno

Henificadores



I voltafieno G6 sono macchine professionali. Disponibili sia con attacco a terzo punto snodato e con ammortizzatore, sia trainati. L'inclinazione dell'angolo di lavoro può essere meccanica o idraulica a secondo dei modelli. I rotori esterni possono essere ribaltati idraulicamente per il trasporto.

Los henificadores modelo G6 son máquinas profesionales, disponibles tanto con enganche de tres puntos articulado y con amortiguador como arrastradas. La inclinación del ángulo de trabajo puede ser mecánica o hidráulica según los modelos. Los rotores exteriores se pueden plegar hidráulicamente para el transporte.



Versione trainata (modello G6-740 PTH) in posizione di trasporto
Versión arrastrada (modelo G6-740 PTH) en posición de transporte.





















Ruote tandem sul modello trainato (G6-740 PTH).
Ruedas tándem en el modelo arrastrado (G6-740 PTH).



G6-740 3PH - Versione portata
G6-740 3PH - Versión montada



G6-740 PTH - Versione trainata
G6-740 PTH - Versión arrastrada

	G6-740 3PH	G6-740 PTH
 Larghezza di lavoro Ancho de trabajo	745 cm 24 ft	745 cm 24 ft
 Larghezza di trasporto Ancho transporte	300 cm 9.8 ft	300 cm 9.8 ft
 Altezza di trasporto Altura de transporte	345 cm 11.3 ft	370 cm 12.1 ft
 Lunghezza di trasporto Longitud de transporte	210 cm 6.9 ft	270 cm 8.9 ft
 Chiusura rotori est. per il trasporto Cierre de rotores externos para el transporte	Idraulica Hidráulica	Idraulica Hidráulica
 N° di rotori N° de rotores	6	6
 N° di bracci portadenti per rotore N° de brazos de púas por rotor	6	6
 Attacco Enganche	3 punti 3 puntos	Trainato Arrastrado
 Terzo punto Tercer punto	Snodato Articulado	-
 Pneumatici del rotore Neumáticos del rotor	6x 16x6.50-8	8x 16x6.50-8
 Ruote del carrello Ruedas del carro	-	-
 Peso Peso	870 kg 1917 lbs	790 kg 1740 lbs
 Potenza min. richiesta Potencia mínima requerida	50/60 HP	50/60 HP
 Conessioni idrauliche richieste Conexiones hidráulicas requeridas	1 SE	1 SE + 1 DE
 Sollevamento idraulico dei rotori a bordo campo Elevación hidráulica de los rotores en las cabeceras del campo	-	-
 Deflettori per ruote rotori Deflectores ruedas rotores	•	•
 Kit segnalazione stradale Kit señalización vial	•	•
 Regolazione angolo di lavoro Ajuste ángulo de trabajo	-	Idraulica Hidráulica
 Cardano Cardán	•	•

OPTIONAL / OPCIONES	G6-740 3PH	G6-740 PTH
Fermo di sicurezza per dente Cierre de seguridad diente	☒	☒
Ruotino tastatore Rueda de control frontal	☒	-
Bandella protezione spargimento a fine campo Protección esparcimiento en las cabeceras del campo	☒	☒
Kit luci Kit de luces	☒	-

• Standard / Estándar ☒ Optional disponibile / Opcional disponible - Non disponibile / No disponible

VORTEX G6-740 PROFILINE

Spandivoltafieno

Henificadores



La chiusura idraulica all'indietro consente stabilità durante il trasporto e altezza complessiva ridotta.

El cierre hidráulico hacia atrás proporciona estabilidad durante el transporte y ofrece una altura total reducida.



Regolazione angolo di lavoro con leva unica.

Ajuste del ángulo de trabajo con una sola palanca.

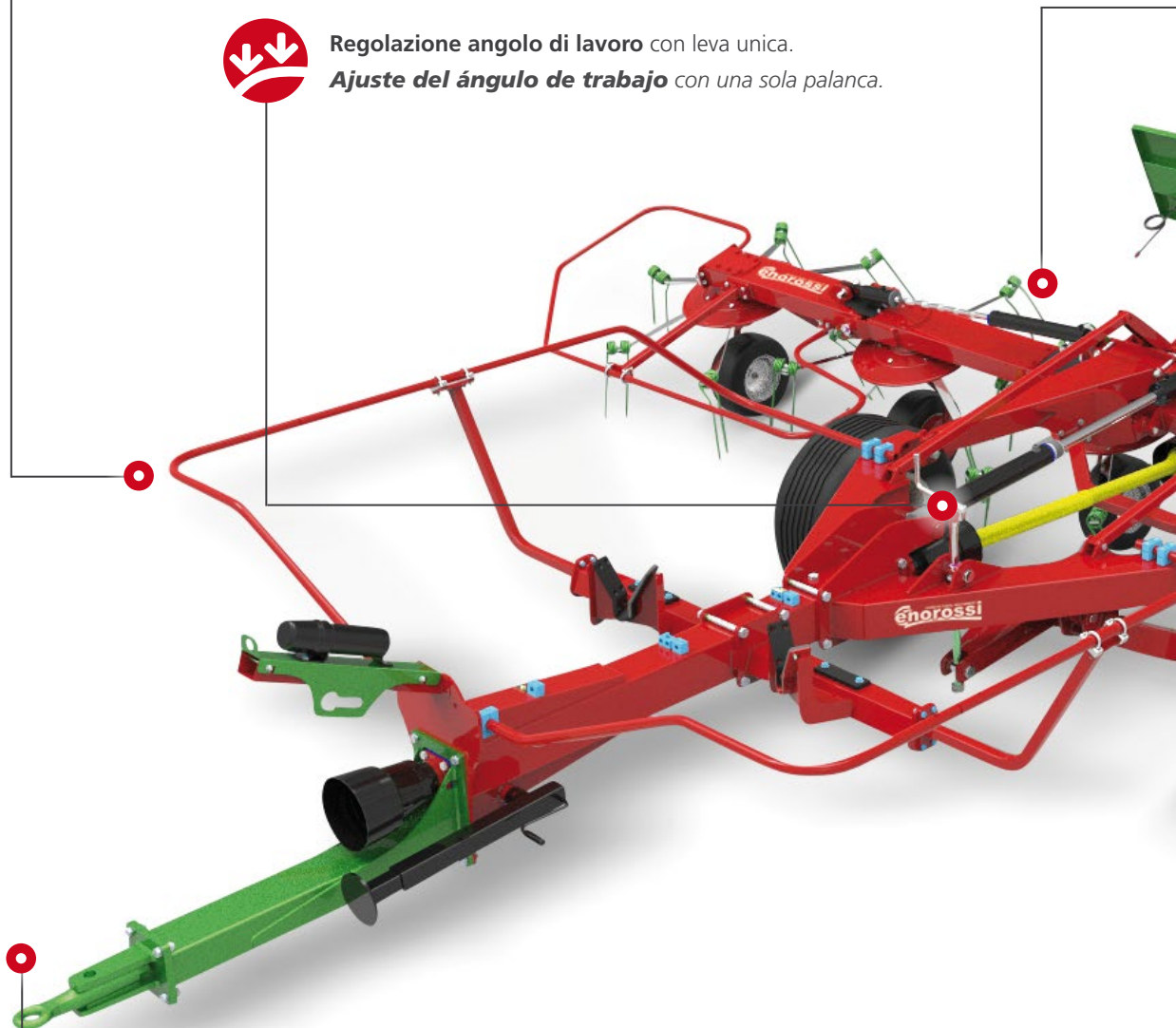

Impianto idraulico alimentato da 1 linea idraulica a doppio effetto più 1 a semplice effetto.

Sistema hidráulico alimentado por una línea hidráulica de doble efecto más una simple.



Facili manovre sui margini del campo grazie al sollevamento idraulico della sezione voltafieno.

Maniobras fáciles en los márgenes del campo gracias a la elevación hidráulica de la sección henificadora.



Kit luci e segnalazione stradale.

Kit de luces y señalización vial.



Bandella di contenimento per lavori di bordo campo (optional).

Protección de contención para trabajos en las cabeceras del campo (opcional).

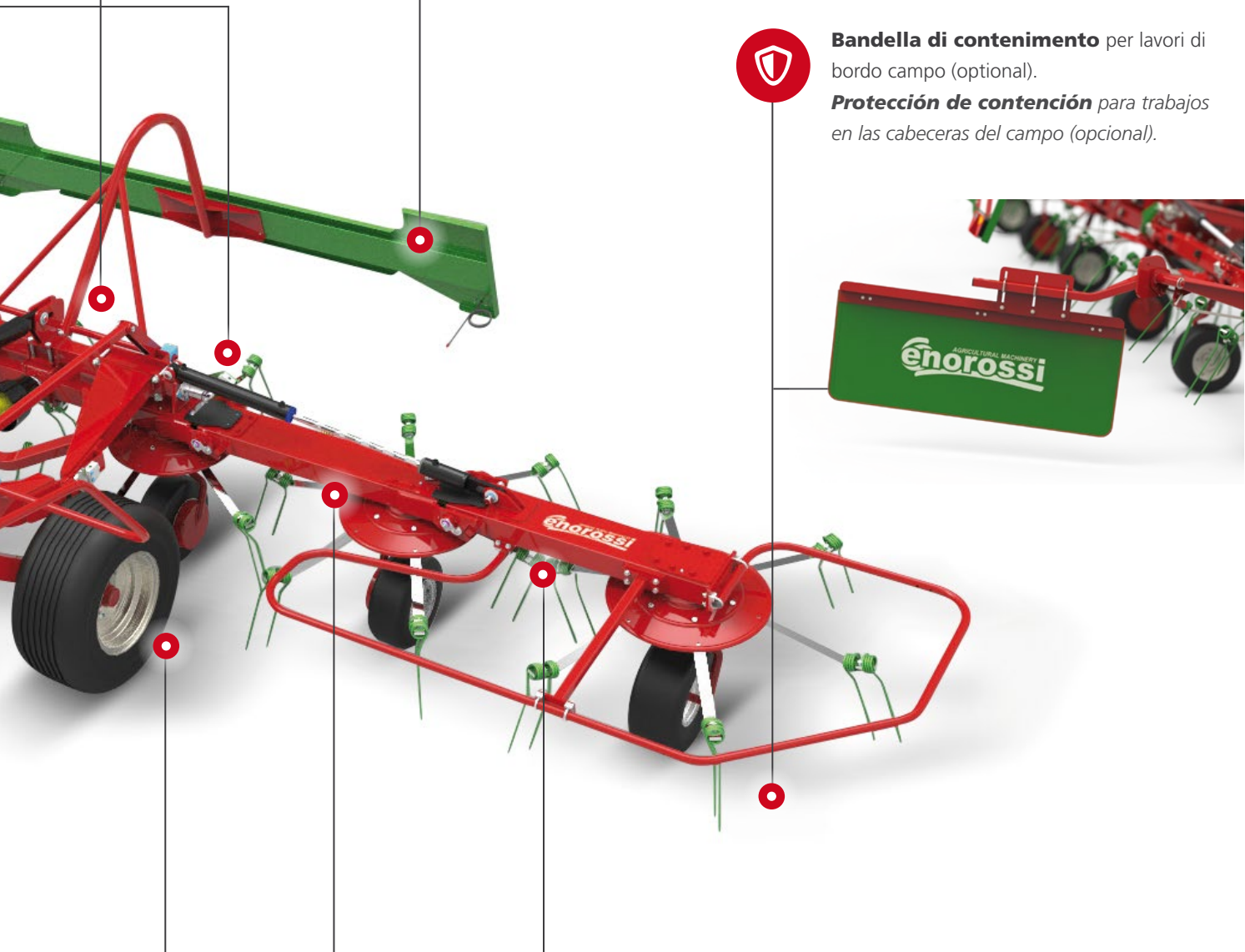

Adattamento al suolo tramite ruote del telaio e sezione spandivoltafieno articolata.

Adaptación al terreno mediante las ruedas del bastidor y sección henificadora articulada.

VORTEX G6-740 PROFILINE

Spandivoltafieno

Henificadores



Il Vortex G6-740 PROFILINE è una macchina professionale robusta ed affidabile, con una larghezza di lavoro di 7,45 metri. L'inclinazione dell'angolo di lavoro è meccanica a leva unica. La movimentazione su strada o su terreni difficili è confortevole e veloce grazie al carrello di trasporto.

El modelo Vortex G6-740 PROFILINE es una máquina profesional robusta y fiable, con un ancho de trabajo de 7,45 metros. La inclinación del ángulo de trabajo es mecánica con una sola palanca. El transporte por carretera o en terrenos irregulares es cómodo y rápido.



Bandella contenimento
Protección de contención

Bandella contenimento per lavori di bordo campo.
Protección de contención para trabajos en las cabeceras del campo.

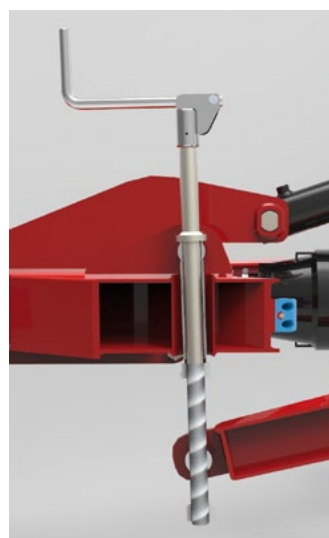

Regolazione dell'angolo di lavoro meccanica del G6-740 PROFILINE.

Ajuste mecánico del ángulo de trabajo del modelo G6-740 PROFILINE.



Facili manovre
Maniobras fáciles

Facili manovre ai margini del campo grazie al sollevamento idraulico della sezione voltafieno.

Maniobras fáciles en los márgenes del campo gracias a la elevación hidráulica de la sección henificadora.



Adattamento al suolo
Adaptación al suelo

Adattamento al suolo tramite ruote del telaio e sezione spandivoltafieno articolata.

Adaptación al terreno mediante las ruedas de bastidor y la sección henificadora articulada.



Posizione di trasporto
Posición de transporte

La chiusura idraulica all'indietro consente stabilità durante il trasporto e altezza complessiva ridotta.

El cierre hidráulico hacia atrás proporciona estabilidad durante el transporte y ofrece una altura total reducida.

VORTEX G8-980 PROFILINE

Spandivoltafieno

Henificadores



La chiusura idraulica all'indietro consente stabilità durante il trasporto e altezza complessiva ridotta.

El cierre hidráulico hacia atrás proporciona estabilidad durante el transporte y ofrece una altura total reducida.



Regolazione angolo di lavoro con leva unica.

Ajuste del ángulo de trabajo con una sola palanca.



Impianto idraulico alimentato da 1 linea idraulica a doppio effetto più 1 a semplice effetto.

Sistema hidráulico alimentado por una línea hidráulica de doble efecto más una simple.



Facili manovre sui margini del campo grazie al sollevamento idraulico della sezione voltafieno.

Maniobras fáciles en los márgenes del campo gracias a la elevación hidráulica de la sección henificadora.



Kit luci e segnalazione stradale.

Kit de luces y señalización vial.



Bandella di contenimento per lavori di bordo campo (optional).





















Protección de contención para trabajos en las cabeceras del campo (opcional).



Adattamento al suolo tramite ruote del telaio e sezione spandivoltafieno articolata.

Adaptación al terreno mediante las ruedas del bastidor y sección henificadora articulada.

Dati tecnici / Datos técnicos

	G6-740 PROFILINE	G8-980 PROFILINE
 Larghezza di lavoro Ancho de trabajo	745 cm 24 ft	980 cm 32 ft
 Larghezza di trasporto Ancho transporte	300 cm 9.8 ft	300 cm 9.8 ft
 Altezza di trasporto Altura de transporte	250 cm 8.2 ft	250 cm 8.2 ft
 Lunghezza di trasporto Longitud de transporte	540 cm 17.7 ft	660 cm 21.6 ft
 Chiusura rotori est. per il trasporto Cierre de rotores externos para el transporte	Idraulica <i>Hidráulica</i>	Idraulica <i>Hidráulica</i>
 N° di rotori N° de rotores	6	8
 N° di bracci portadenti per rotore N° de brazos de púas por rotor	6	6
 Attacco Enganche	Trainato <i>Arrastrado</i>	Trainato <i>Arrastrado</i>
 Terzo punto Tercer punto	-	-
 Pneumatici del rotore Neumáticos del rotor	6x 16x6.50-8	8x 16x6.50-8
 Ruote del carrello Ruedas del carro	350/50 R16	350/50 R16
 Peso Peso	1510 kg 3333 lbs	1900 kg 4190 lbs
 Potenza min. richiesta Potencia mínima requerida	50 HP	50 HP
 Conessioni idrauliche richieste Conexiones hidráulicas requeridas	1 DE + 1 SE	1 DE + 1 SE
 Sollevamento idraulico dei rotori a bordo campo Elevación hidráulica de los rotores en las cabeceras del campo	•	•
 Deflettori per ruote rotori Deflectores ruedas rotores	•	•
 Kit segnalazione stradale Kit señalización vial	•	•
 Kit luci Kit de luces	•	•
 Regolazione angolo di lavoro Ajuste ángulo de trabajo	Meccanica <i>Mecánica</i>	Meccanica <i>Mecánica</i>
 Cardano Cardán	•	•

OPTIONAL / OPCIONES	G6-740 PROFILINE	G8-980 PROFILINE
Fermo di sicurezza per dente Cierre de seguridad diente	☒	☒
Bandella protezione spargimento a fine campo Protección esparcimiento en las cabeceras del campo	☒	☒
Kit omologazione stradale per Italia Kit de homologación para circular en las carreteras (solo para Italia)	☒	☒

• Standard / Estándar ☒ Optional disponibile / Opcional disponible - Non disponibile / No disponible

Enorossi si riserva il diritto di variare in ogni momento e senza preavviso caratteristiche e specifiche tecniche.
Enorossi se reserva el derecho a modificar características y especificaciones técnicas en cualquier momento y sin previo aviso.



Gli spandivoltafieno Vortex si adattano a qualsiasi falciatrice

Los henificadores Vortex se adaptan a cualquier segadora



(DM 4 dischi / DM 4 discos)

167 cm

Modello Voltafieno Modelo henificador

G2 310
Larghezza di lavoro 310 cm
Ancho de trabajo 310 cm

G4 420
Larghezza di lavoro 420 cm
Ancho de trabajo 420 cm

G4 520
Larghezza di lavoro 520 cm
Ancho de trabajo 520 cm

G4 570
Larghezza di lavoro 570 cm
Ancho de trabajo 570 cm

G6 740
Larghezza di lavoro 740 cm
Ancho de trabajo 740 cm

G8 980
Larghezza di lavoro 980 cm
Ancho de trabajo 980 cm

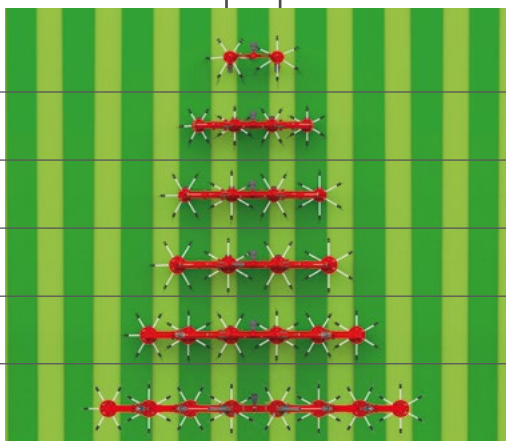

(DM 5 dischi / DM 5 discos)

205 cm

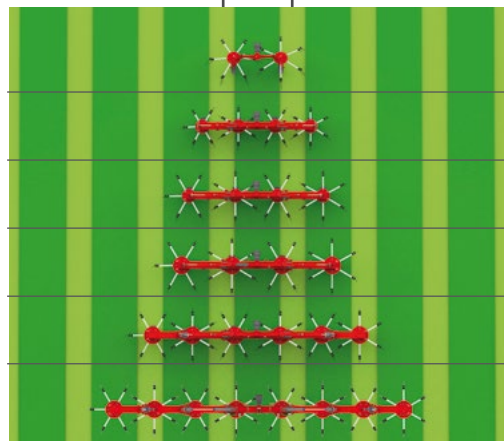

(DM 6 dischi / DM 6 discos)

245 cm

Modello Voltafieno Modelo henificador

G2 310
Larghezza di lavoro 310 cm
Ancho de trabajo 310 cm

G4 420
Larghezza di lavoro 420 cm
Ancho de trabajo 420 cm

G4 520
Larghezza di lavoro 520 cm
Ancho de trabajo 520 cm

G4 570
Larghezza di lavoro 570 cm
Ancho de trabajo 570 cm

G6 740
Larghezza di lavoro 740 cm
Ancho de trabajo 740 cm

G8 980
Larghezza di lavoro 980 cm
Ancho de trabajo 980 cm

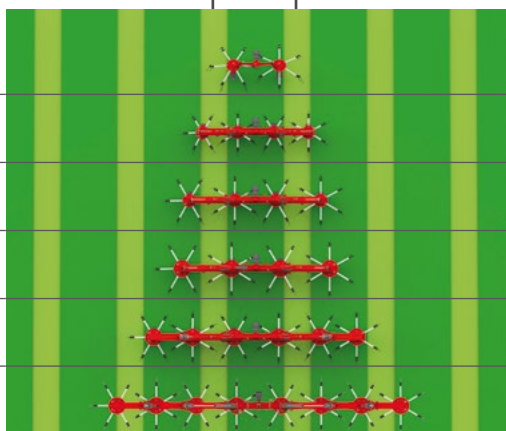

(DM 7 dischi / DM 7 discos)

280 cm

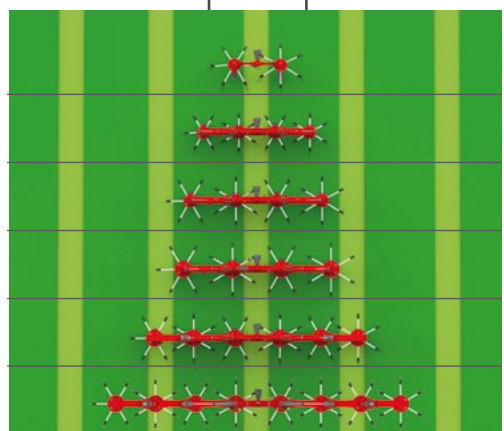

(DM 8 dischi / DM 8 discos)

320 cm

Modello Voltafieno Modelo henificador

G2 310
Larghezza di lavoro 310 cm
Ancho de trabajo 310 cm

G4 420
Larghezza di lavoro 420 cm
Ancho de trabajo 420 cm

G4 520
Larghezza di lavoro 520 cm
Ancho de trabajo 520 cm

G4 570
Larghezza di lavoro 570 cm
Ancho de trabajo 570 cm

G6 740
Larghezza di lavoro 740 cm
Ancho de trabajo 740 cm

G8 980
Larghezza di lavoro 980 cm
Ancho de trabajo 980 cm

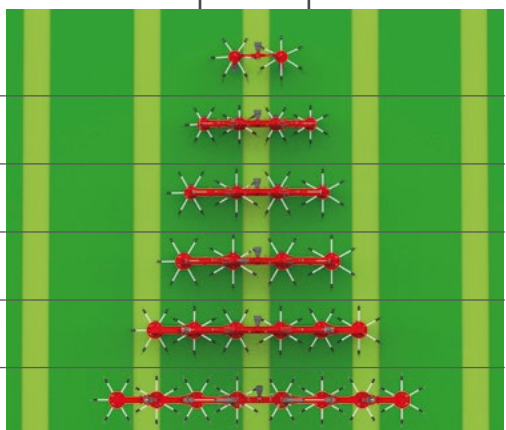



Enorossi, always at your side.

La Nostra Gamma / Nuestra Gama



Falciatrici
Segadoras



Spandivoltafieno
Henificadores



Ciroandanatori
Rastrillos hileradores



FIENAGIONE FORRAJE



Ranghinatori
Rastrillos



Presse
Empacadoras



Avvolgitori
Encintadoras



Spandiconcime
Fertilizzadoras



AGRICOLTURA AGRICULTURA

Zappatrici
Rotovatores



APPLICAZIONI IMPLEMENTOS



Caricatori frontali
Palas cargadoras



Retroescavatori
Retroexcavadoras



Lame livellatrici
Hojas niveladoras

AGRICULTURAL MACHINERY
enorossi



Il tuo rivenditore Enorossi / Su distribuidor Enorossi

Via Cortonese, 36 - 06019 Calzolaro di Umbertide (PG) - ITALY
☎ +39 075 930 22 22 - 📠 +39 075 930 23 28
info@enorossi.it - www.enorossi.it